



Fornitore leader di prodotti
e servizi di **sicurezza**
per magazzini in Italia

CATALOGO 2023 ROS PROTECTIONS



Indice

- 4 ROS PROTECTIONS: i principali vantaggi
- 7 LA MODULARITÀ DEI NOSTRI PRODOTTI
- I NOSTRI PRODOTTI**
- 8 RBL barrier; RBL2/1 barrier
- 9 RBS barrier
- 10-11 RYL1, RYL2, RYL3, RYL4 barrier; RYL2/1, RYL3/1, RYL4/1 barrier
- 12-13 RYS1, RYS2, RYS3, RYS4 barrier
- 14-15 RZBL protection
- 16-17 RC1, RC2, RC3, RC4 barrier
- 18 RDL bollard
- 19 RDS bollard
- 20 DOCK gate
- 21 SINGLE/DOUBLE door
- 22-23 RACK protection

Progettati per performance superiori

La gamma ROS PROTECTIONS è la soluzione innovativa per ogni azienda che necessita di **mettere in sicurezza i propri ambienti**, offrendo le massime prestazioni.

ROS Italia offre **una gamma completa di prodotti** che permettono di diminuire il rischio di collisione all'interno degli ambienti lavorativi, aumentando la sicurezza in questi ultimi.

I nostri tecnici vi seguiranno nella configurazione più idonea alle vostre esigenze.

Un sistema di assorbimento urto
certificato TÜV



Un sistema di assorbimento urto
certificato TÜV



LA GAMMA ROS PROTECTIONS

PRINCIPALI VANTAGGI

- **Facilità** d'installazione
- Non si deformano a seguito di urti
- Non arrugginiscono
- **Resistono** all'acqua e ad agenti chimici
- Non occorre riverniciare
- Ecologici e **riciclabili al 100%**
- **Nessun danno** alle pavimentazioni in caso di urto
- Resistono fino a -40° in aree refrigerate
- Non contengono materiali tossici
- Sono Eco-Sostenibili
- Realizzati in **polietilene ad alta intensità (HDPE)**





Simply safe:
protections for man
and machine

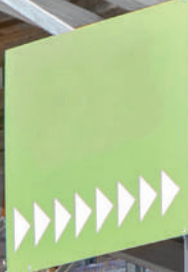

**SU MISURA PER SODDISFARE
TUTTE LE ESIGENZE**

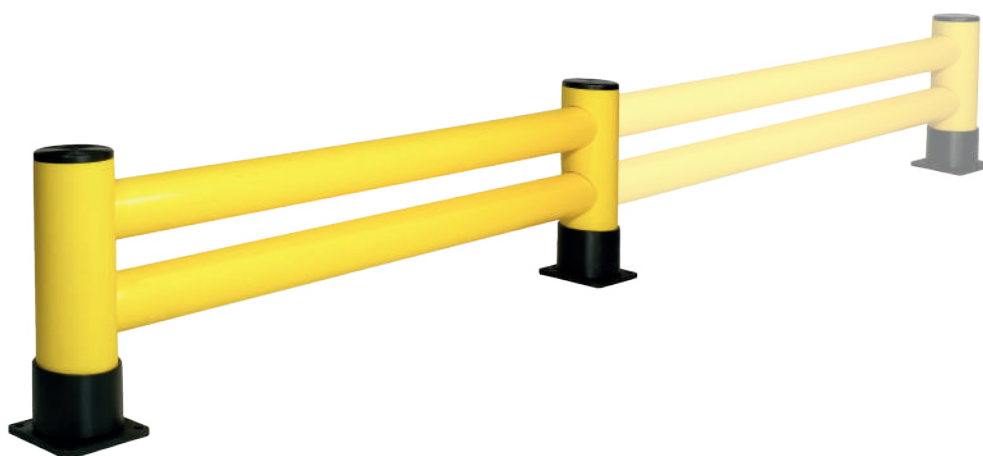

Molti nostri prodotti possono essere
modulabili, per venire incontro
a tutte le tue esigenze di spazio.

Un **sistema di barriera flessibile**,
facile da montare e da sostituire.



PRODOTTO MODULABILE

Questa linea di prodotti è il guardail di testa dello scaffale con 2 traverse, adatto a contrastare gli impatti con i muletti. Il loro compito è di **prevenire crolli e cedimenti** strutturali delle scaffalature garantendo la sicurezza dei materiali e degli operatori.



HEAVY IMPACT

→ RBL BARRIER



→ RBL2/1 BARRIER



RBS – BARRIER è il guardrail di testa dello scaffale con 2 traverse, adatto per **aree a movimentazione di traffico leggero**. Il loro compito è di prevenire impatti con carrelli manuali che potrebbero causare danni a cose o persone.



LIGHT IMPACT

→ **RBS** BARRIER



RBS BARRIER

Ø 125/90

L 1100 mm; H 400 mm

RBS-100-125

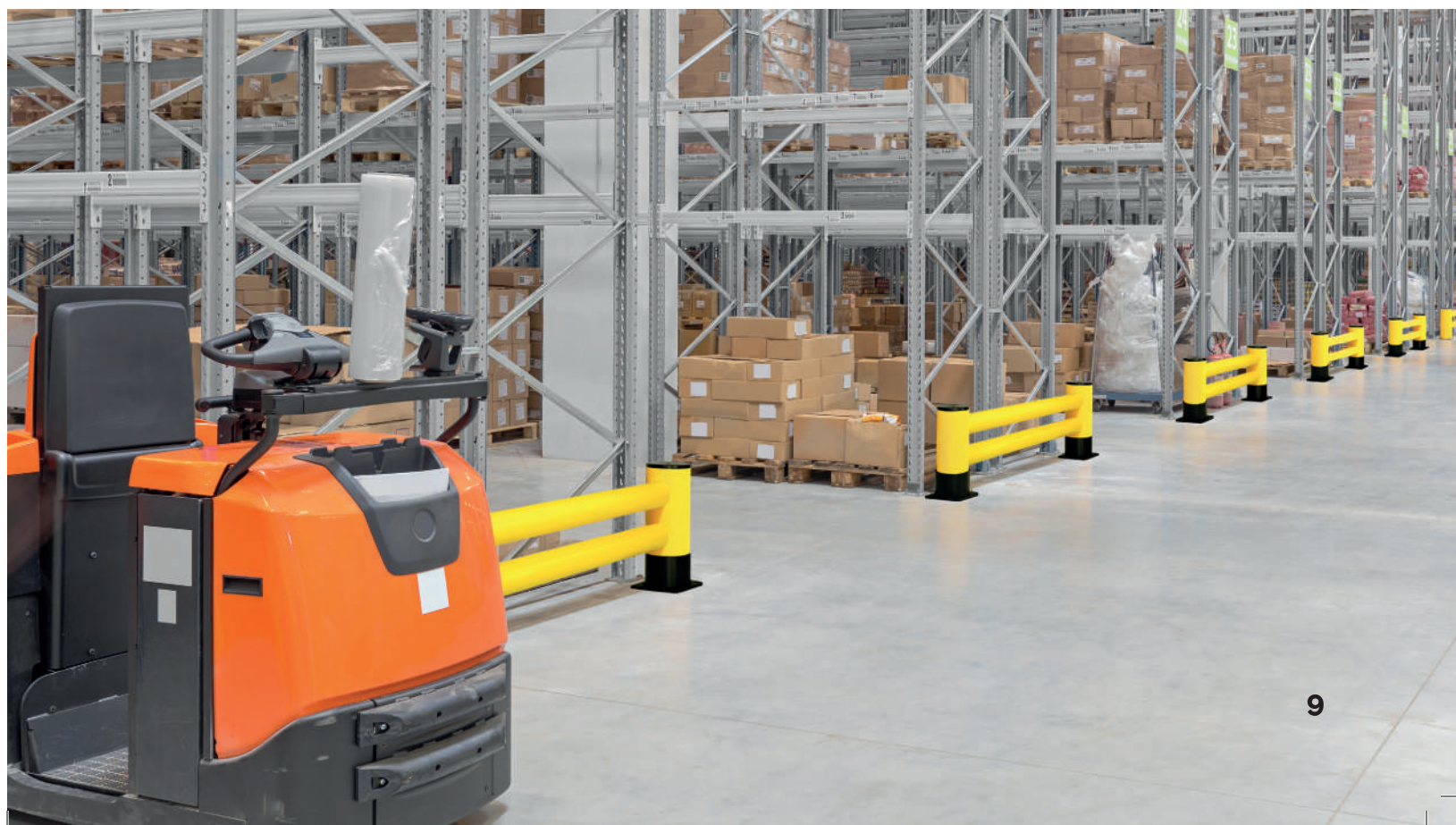

Questa linea di prodotti è progettata per **salvaguardare** pareti, strutture, beni, macchinari e persone fisiche **da impatti con muletti** a varie altezze.

 **MODULABILE**

 **HEAVY IMPACT**

→ RYL1, RYL2, RYL3, RYL4 BARRIER



RYL1 BARRIER

Ø 160/110

L 6000 mm; H 250 mm	RYL100-006
L 10000 mm; H 250 mm	RYL100-010
L 26000 mm; H 250 mm	RYL100-026
L 50000 mm; H 250 mm	RYL100-050
L 76000 mm; H 250 mm	RYL100-076



RYL2 BARRIER

Ø 160/110

L 6000 mm; H 500 mm	RYL200-006
L 10000 mm; H 500 mm	RYL200-010
L 26000 mm; H 500 mm	RYL200-026
L 50000 mm; H 500 mm	RYL200-050
L 76000 mm; H 500 mm	RYL200-076



RYL3 BARRIER

Ø 160/110

L 6000 mm; H 900 mm	RYL300-006
L 10000 mm; H 900 mm	RYL300-010
L 26000 mm; H 900 mm	RYL300-026
L 50000 mm; H 900 mm	RYL300-050
L 76000 mm; H 900 mm	RYL300-076



RYL4 BARRIER

Ø 160/110

L 6000 mm; H 1200 mm	RYL400-006
L 10000 mm; H 1200 mm	RYL400-010
L 26000 mm; H 1200 mm	RYL400-026
L 50000 mm; H 1200 mm	RYL400-050
L 76000 mm; H 1200 mm	RYL400-076

**Protezione ottimale per le persone
dal traffico in movimento.
Eccellente resistenza agli urti
unita ad un'elevata flessibilità.**

→ RYL2/1, RYL3/1, RYL4/1 BARRIER



RYL2/1 BARRIER

Ø 160/90-110

L 6000 mm; H 500 mm	RYL201-006
L 10000 mm; H 500 mm	RYL201-010
L 26000 mm; H 500 mm	RYL201-026
L 50000 mm; H 500 mm	RYL201-050
L 76000 mm; H 500 mm	RYL201-076



RYL3/1 BARRIER

Ø 160/90-110

L 6000 mm; H 900 mm	RYL301-006
L 10000 mm; H 900 mm	RYL301-010
L 26000 mm; H 900 mm	RYL301-026
L 50000 mm; H 900 mm	RYL301-050
L 76000 mm; H 900 mm	RYL301-076



RYL4/1 BARRIER

Ø 160/90-110

L 6000 mm; H 1200 mm	RYL402-006
L 10000 mm; H 1200 mm	RYL402-010
L 26000 mm; H 1200 mm	RYL402-026
L 50000 mm; H 1200 mm	RYL402-050
L 76000 mm; H 1200 mm	RYL402-076

Questa linea di prodotti è progettata per salvaguardare pareti, strutture, beni, macchinari e persone fisiche da impatti con carrelli manuali a varie altezze.

 MODULABILE

 LIGHT IMPACT

→ RYS1, RYS2, RYS3, RYS4 BARRIER

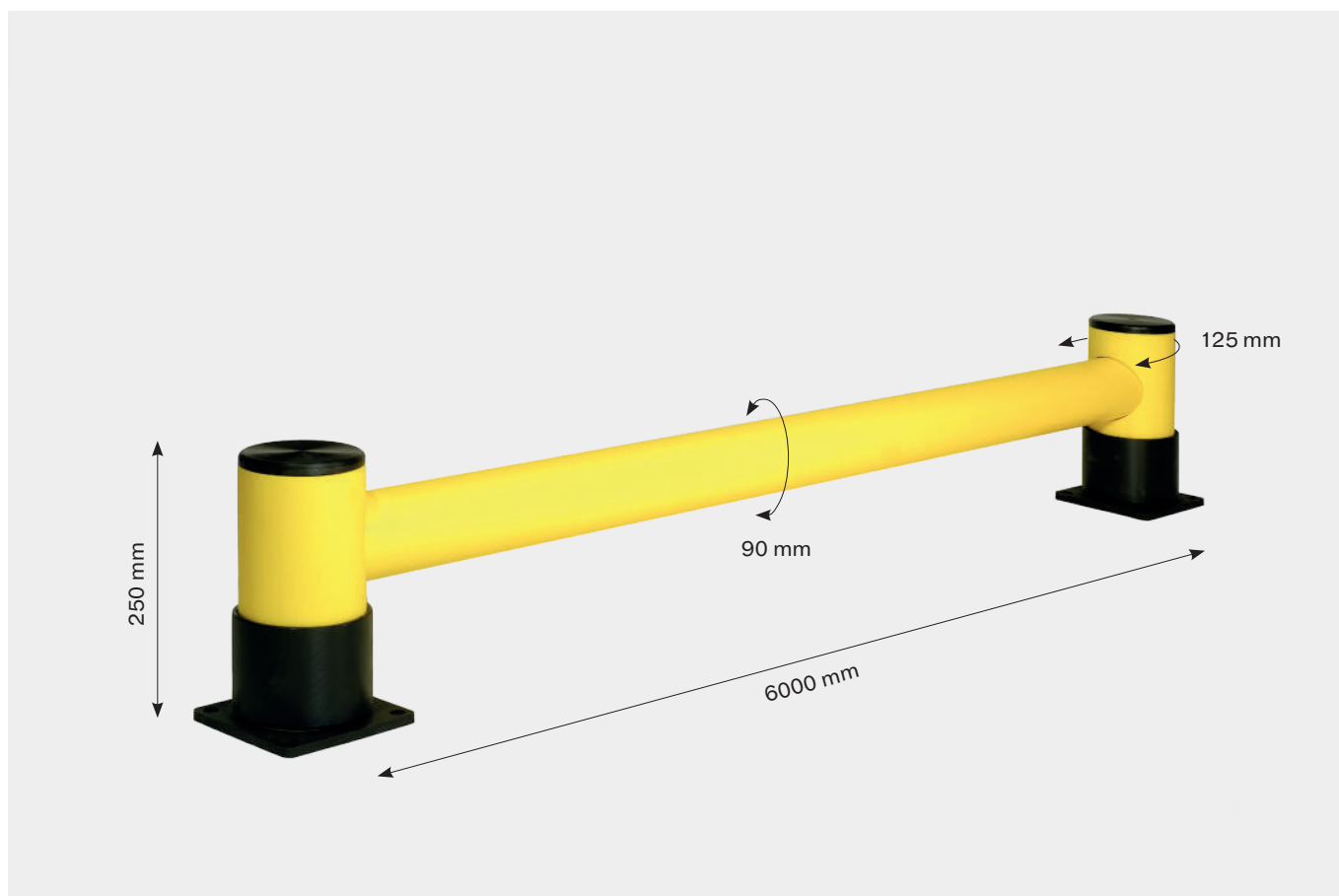

RYS1 BARRIER

Ø 125/90

L 6000 mm; H 250 mm	RYS100-006
L 10000 mm; H 250 mm	RYS100-010
L 26000 mm; H 250 mm	RYS100-026
L 50000 mm; H 250 mm	RYS100-050
L 76000 mm; H 250 mm	RYS100-076

Alta visibilità, resistenza e facili da installare.



RYS2 BARRIER

Ø 125/90

L 6000 mm; H 400 mm	RYS200-006
L 12000 mm; H 400 mm	RYS200-012
L 27000 mm; H 400 mm	RYS200-027
L 51000 mm; H 400 mm	RYS200-051
L 75000 mm; H 400 mm	RYS200-075



RYS3 BARRIER

Ø 125/90

L 6000 mm; H 900 mm	RYS300-006
L 12000 mm; H 900 mm	RYS300-012
L 27000 mm; H 900 mm	RYS300-027
L 51000 mm; H 900 mm	RYS300-051
L 75000 mm; H 900 mm	RYS300-075



RYS4 BARRIER

Ø 125/90

L 6000 mm; H 1200 mm	RYS400-006
L 10000 mm; H 1200 mm	RYS400-010
L 26000 mm; H 1200 mm	RYS400-026
L 50000 mm; H 1200 mm	RYS400-050
L 76000 mm; H 1200 mm	RYS400-076

Questo prodotto è progettato per **delineare la corsia pedonale dalla zona di movimentazione** e salvaguardare pareti e portoni. Inoltre, il design adiacente alla pavimentazione, consente di bloccare le forche del muletto in caso di invasione della corsia pedonale.



HEAVY IMPACT

→ RZBL PROTECTION

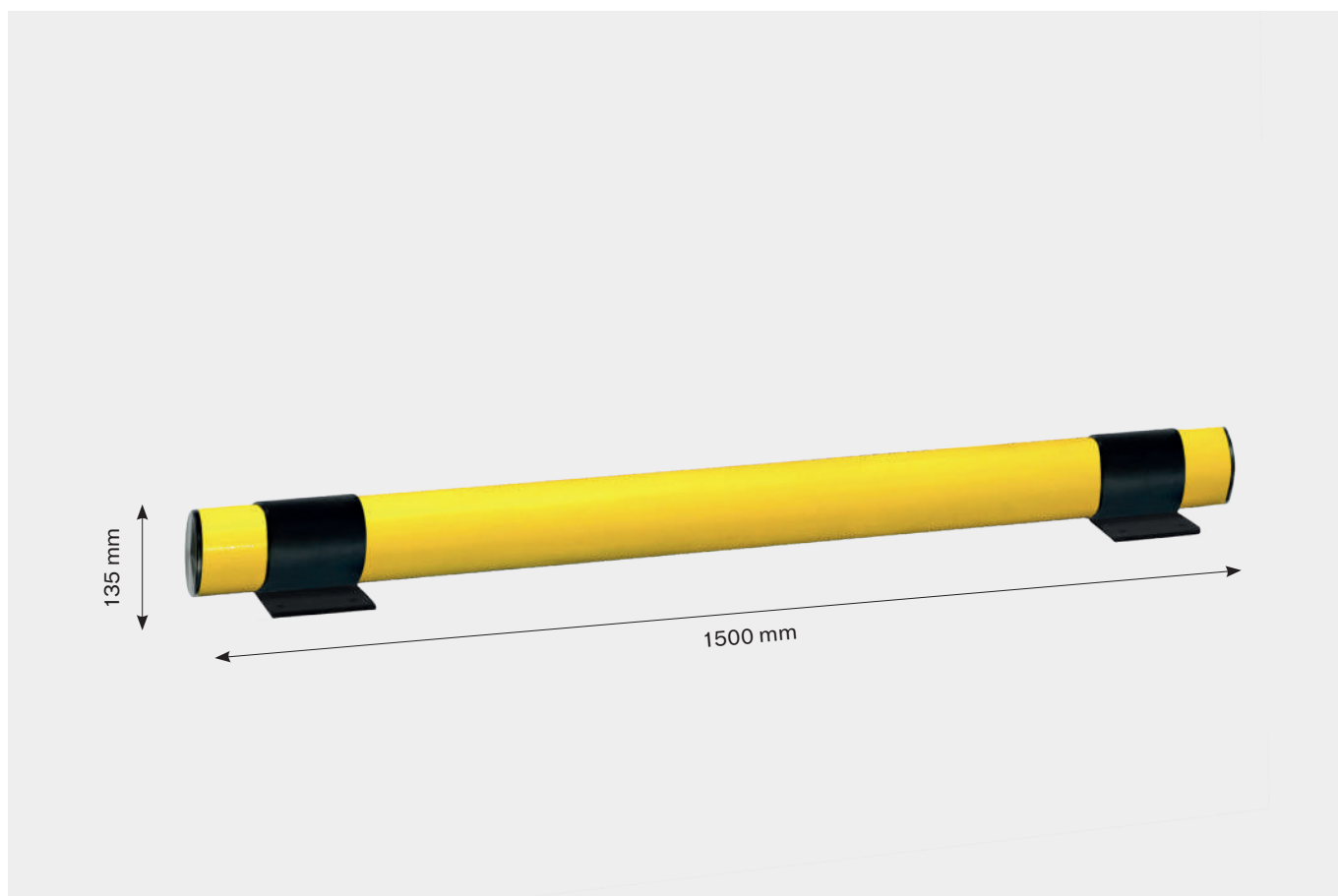

RZBL PROTECTION

L 1500 mm; H 135 mm 3181

RZBL-125-150

Protezione bassa ad alta resistenza.



Questa linea di prodotti è la **protezione su misura per colonne, elementi di sostegno e strutture.**
Gli elementi non aderiscono direttamente alla colonna ma sono in grado di isolare e assorbire le forze di collisione.

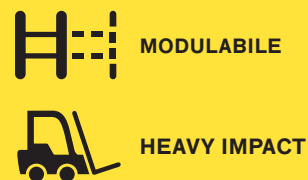

→ RC1, RC2, RC3, RC4 BARRIER

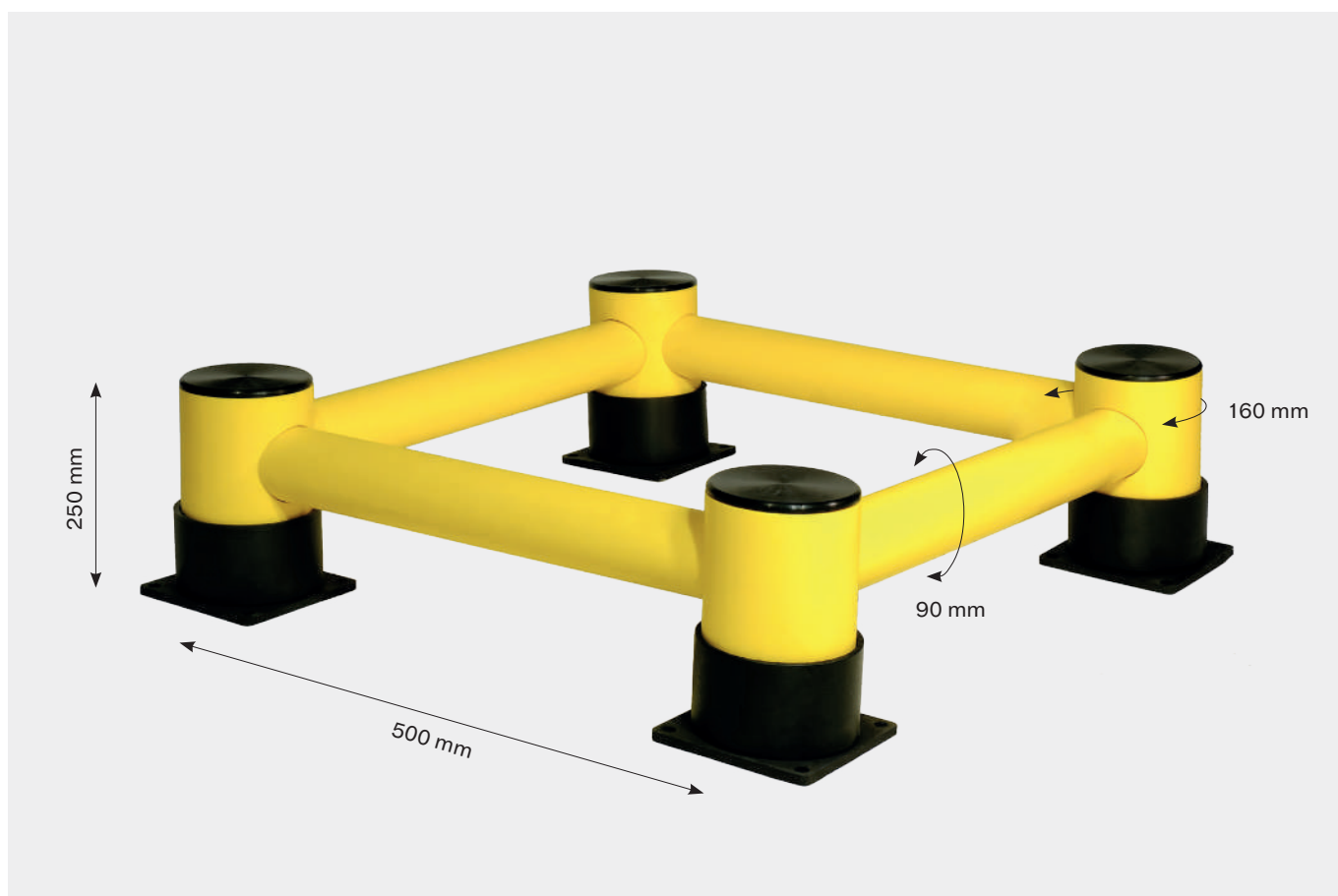

RC1 BARRIER

Ø 160/90

500x500 mm; H 250 mm	RCL100-500
600x600 mm; H 250 mm	RCL100-600
700x700 mm; H 250 mm	RCL100-700
800x800 mm; H 250 mm	RCL100-800
1000x1000 mm; H 250 mm	RCL100-1000

**Robusti, facili da installare,
economici e di grande
impatto visivo.**



RC2 BARRIER

Ø 160/90

500x500 mm; H 400 mm	RCL200-500
600x600 mm; H 400 mm	RCL200-600
700x700 mm; H 400 mm	RCL200-700
800x800 mm; H 400 mm	RCL200-800
1000x1000 mm; H 400 mm	RCL200-1000



RC3 BARRIER

Ø 160/90

500x500 mm; H 600 mm	RCL300-500
600x600 mm; H 600 mm	RCL300-600
700x700 mm; H 600 mm	RCL300-700
800x800 mm; H 600 mm	RCL300-800
1000x1000 mm; H 600 mm	RCL300-1000



RC4 BARRIER

Ø 160/90

500x500 mm; H 900 mm	RCL400-500
600x600 mm; H 900 mm	RCL400-600
700x700 mm; H 900 mm	RCL400-700
800x800 mm; H 900 mm	RCL400-800
1000x1000 mm; H 900 mm	RCL400-1000

Questa linea di prodotti sono dei **dissuasori ampiamente utilizzati** in ambienti industriali, commerciali e pubblici. Progettati per proteggere strutture, portoni, macchinari ed attrezzature da **eventuali danni dovuti ad urti accidentali da muletti**. Questi paletti sono disponibili in differenti dimensioni e altezze per adeguarsi a tutte le diverse esigenze e situazioni.



HEAVY IMPACT

→ RDL BOLLARD

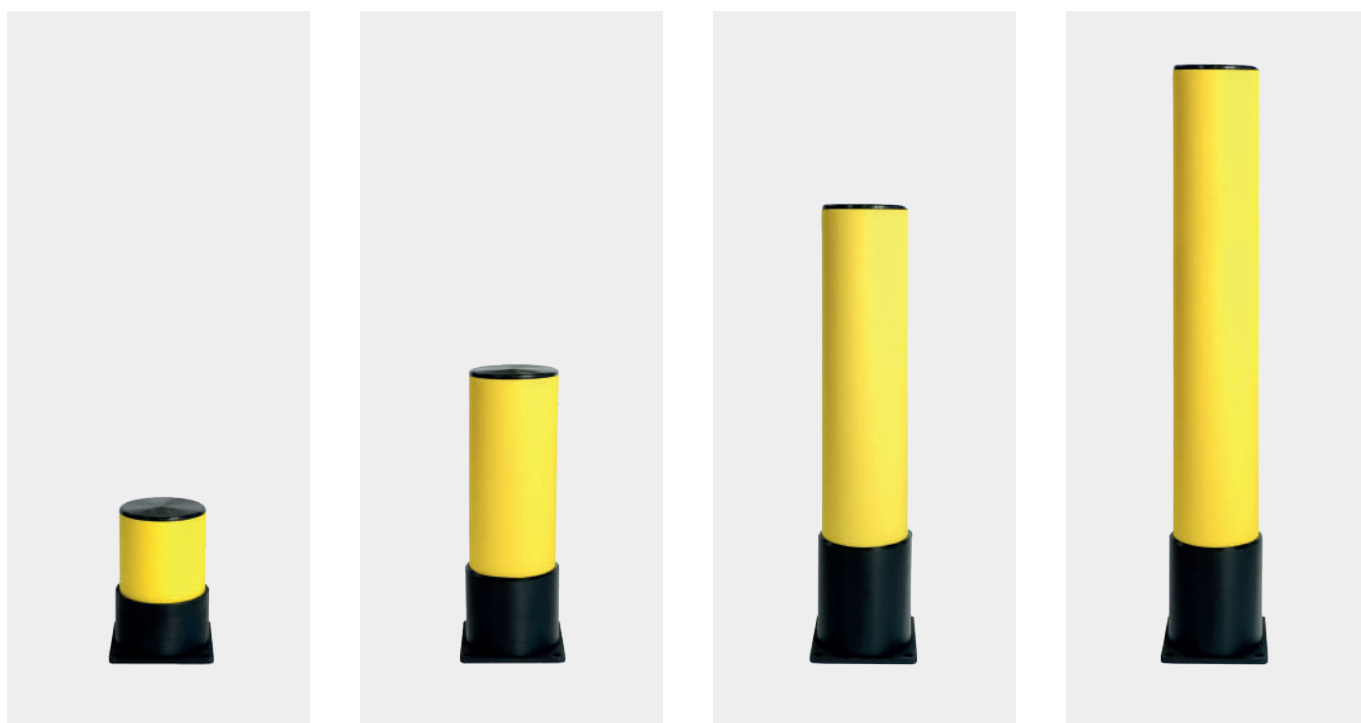

RDL BALLARD

Ø 160

H 250 mm	RDL100-250
H 500 mm	RDL100-500
H 800 mm	RDL100-800
H 1150 mm	RDL100-1150

Questa linea di prodotti sono dei **dissuasori ampiamente utilizzati** in ambienti industriali, commerciali e pubblici. Progettati per proteggere strutture, portoni, macchinari ed attrezzature da **eventuali danni dovuti ad urti accidentali da carrelli manuali**. Questi paletti sono disponibili in differenti dimensioni e altezze per adeguarsi a tutte le diverse esigenze e situazioni.



LIGHT IMPACT

→ RDS BOLLARD

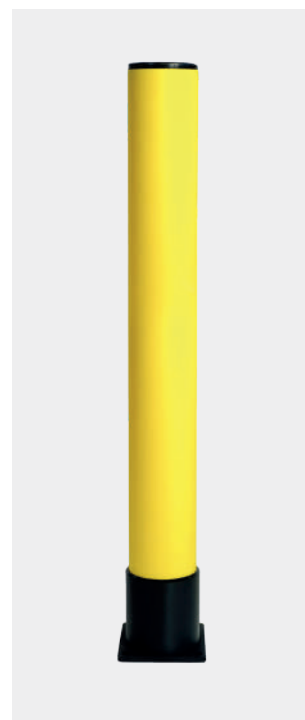
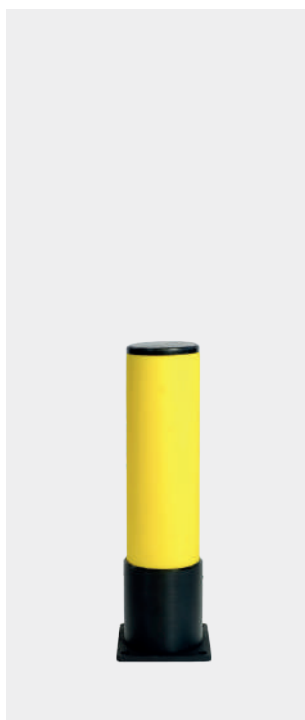
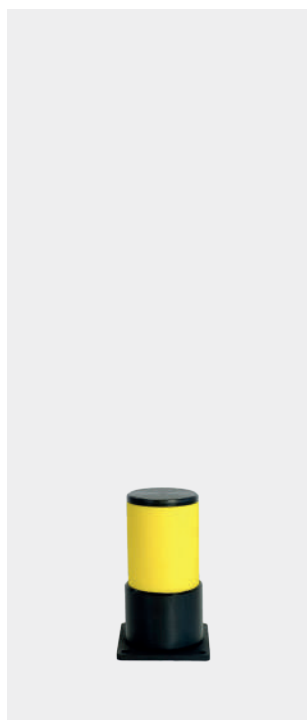

RDS BALLARD

Ø 125

H 250 mm	RDS100-250
H 500 mm	RDS100-500
H 800 mm	RDS100-800
H 1150 mm	RDS100-1150

Questo prodotto è in grado di **creare un fermo fisico** quando i portoni di accesso alle banchine di carico del magazzino sono aperte, proteggendo il muletto e il suo operatore da cadute accidentali.

→ DOCK GATE

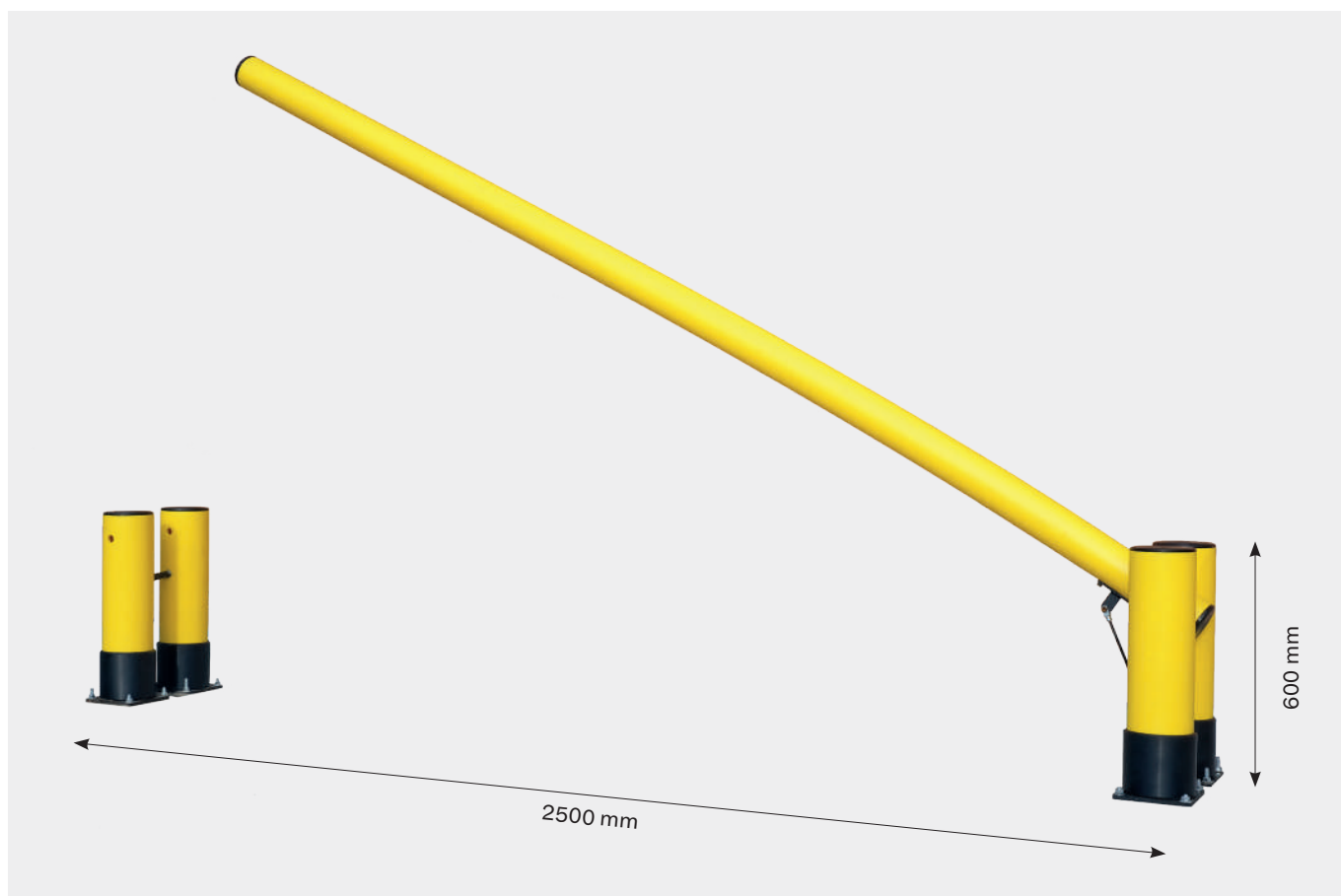

DOCK GATE

Ø 160/110

L 2500 mm; H 600 mm

RDG100-250

L 3000 mm; H 600 mm

RDG100-300

**Eco-sostenibili ed ecologici,
i nostri prodotti sono
riciclabili al 100%.**

Questi prodotti fungono da cancello a battente che fornisce **punti di accesso e uscita per i pedoni.**

→ SINGLE / DOUBLE DOOR



SINGLE DOOR

Ø 20

850x450 ONE WAY	RSD100-101
850x450 SWING	RSD100-102

DOUBLE DOOR

Ø 20

850x450 (x2) ONE WAY	RDD100-101
850x450 (x2) SWING	RDD100-102

RACK PROTECTION è realizzato in materiale morbido antishock che permette di **assorbire l'impatto con i veicoli in movimento**. Il design compatto, senza angoli garantisce una perfetta aderenza della protezione al montante anche a seguito di impatto. Disponibile in diverse altezze.



HEAVY IMPACT

→ RACK PROTECTION

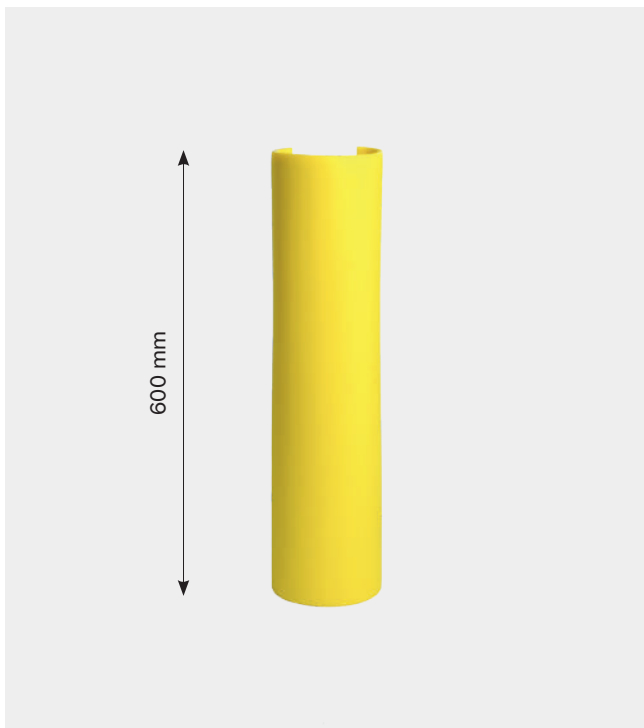

RACK PROTECTION

H 600 mm	Q 90 mm	RPXS-060-80
H 600 mm	Q 110 mm	RPS-080-100
H 600 mm	Q 125 mm	RPL-100-120
H 600 mm	Q 160 mm	RPXL-120-140

**Eccellente resistenza
agli urti unita ad
un'elevata flessibilità.**





Gli specialisti nelle soluzioni antiurto per il tuo magazzino

MADE IN ITALY

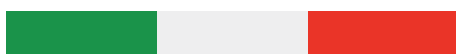

Un sistema di assorbimento urto
certificato TÜV



SEDE LEGALE

Via Trento, 30
43122 Parma, Italia

UNITÀ PRODUTTIVA

Via Marconi, 1
43015 Noceto (PR), Italia

info@ros-italia.it
T. +39 0521 975521

www.ros-italia.it